

# Canon

## Zoemini C



Fotoaparát s přímým tiskem fotografií  
Uživatelská příručka

# OBSAH

<b>BEZPEČNOSTNÍ ÚDAJE</b>	STR. 3
<b>PŘEHLED</b>	STR. 4
Dodávané položky	
Popis produktu	
<b>NASTAVENÍ</b>	STR. 5-8
Nabíjení	
Vložení papíru	
Externí paměť	
<b>PROVOZ</b>	STR. 9-12
Zapnutí/vypnutí	
Pořizování fotografií	
Hledáček	
Poměr stran	
Tisk a opětovný tisk	
LED indikátor	
Řešení problémů	
<b>TECHNICKÉ ÚDAJE</b>	STR. 13

# BEZPEČNOSTNÍ ÚDAJE

## PŘEČTĚTE SI PŘED POUŽITÍM

Před použitím tohoto zařízení si přečtěte následující pokyny a bezpečnostní opatření.

Pro regulační a další bezpečnostní údaje využijte informační list o směrnicích a bezpečnosti přiložený k obsahu balení.

**RMN : PP3001**

Identifikační číslo pro účely předpisů se přiděluje pro regulační identifikační účely.

### **VAROVÁNÍ**

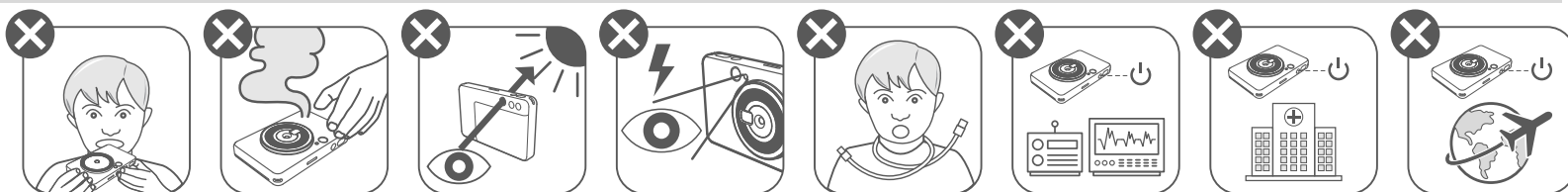

- Uchovávejte v bezpečné vzdálenosti od dětí a kojenců. Při nesprávném používání tohoto produktu může dojít k udušení nebo jiné nehodě.
- Pokud ze zařízení vystupuje kouř nebo se chová abnormálním způsobem, okamžitě je přestaňte používat.
- Hledáčkem nebo objektivem fotoaparátu se nedívejte na slunce nebo jiné jasné zdroje světla. Mohlo by dojít k oslepnutí nebo jiným zrakovým problémům.
- Nespouštějte blesk v blízkosti očí. Mohlo by to způsobit poranění očí.
- Popruh ovinutý kolem krku dítěte může způsobit udušení. Pokud u svého produktu používáte napájecí kabel, můžete náhodným navinutím kabelu kolem krku dítěte způsobit udušení.
- V místech, kde je používání fotoaparátu zakázáno, toto zařízení vypněte. Elektromagnetické vlny emitované fotoaparátem mohou působit rušivě na činnost elektronických přístrojů a jiných zařízení. Při používání výrobku v místech, kde je používání elektronických zařízení omezeno, například v letadlech a zdravotnických zařízeních, buďte velmi opatrní.

### **UPOZORNĚNÍ**

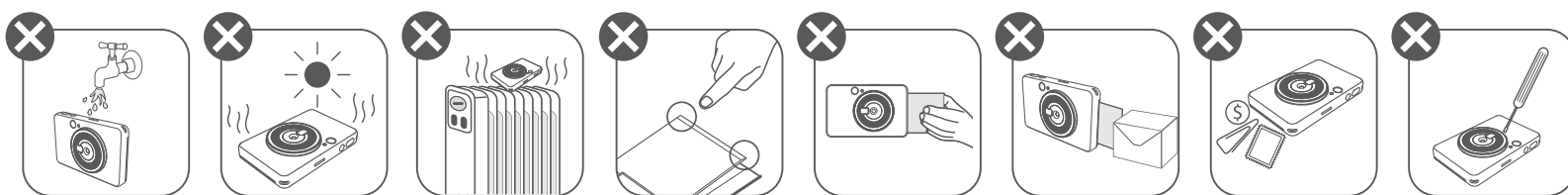

- Při práci v extrémním počasí se může stát, že tiskárna nebude správně fungovat. Před opětovným tiskem nechte teplotu zařízení nastavit na doporučený provozní rozsah 15 °C - 32 °C.
- Při nabíjení nabíjejte zařízení v prostředí s doporučenou teplotou 15 °C - 32 °C.
- K čištění zařízení použijte měkkou a suchou látku. Nečistěte ho pomocí vlhké látky nebo těkavých tekutin, například ředidla.
- Udržujte horní kryt zavřený, aby nedošlo k pronikání prachu a dalších částic do vnitřních částí zařízení.
- Pokud zařízení nefunguje správně, obraťte se na prodejce, od kterého jste zakoupili tento produkt, nebo na servis Canon a podporu na webu <https://www.canon.cz/support>.
- Nikdy nevystavujte baterii vysokým teplotám, přímému zdroji tepla, ani ji nelikvidujte spalováním.
- Elektromagnetické rušení nebo elektrostatický výboj mohou způsobit poruchu zařízení nebo ztrátu či změnu paměti. Pokud k tomu dojde, použijte špendlík nebo podobný nástroj ke stisknutí tlačítka RESET ve spodní části zařízení.

# PŘEHLED

## DODÁVANÉ POLOŽKY

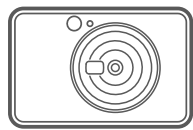

Fotoaparát  
s přímým tiskem  
fotografií



Stručná příručka



Informační list  
o směrnících  
a záruce

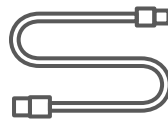

USB kabel



Fotografický papír  
CANON ZINK™  
(10 listů)



Pásek na  
zápěstí

## POPIS PRODUKTU

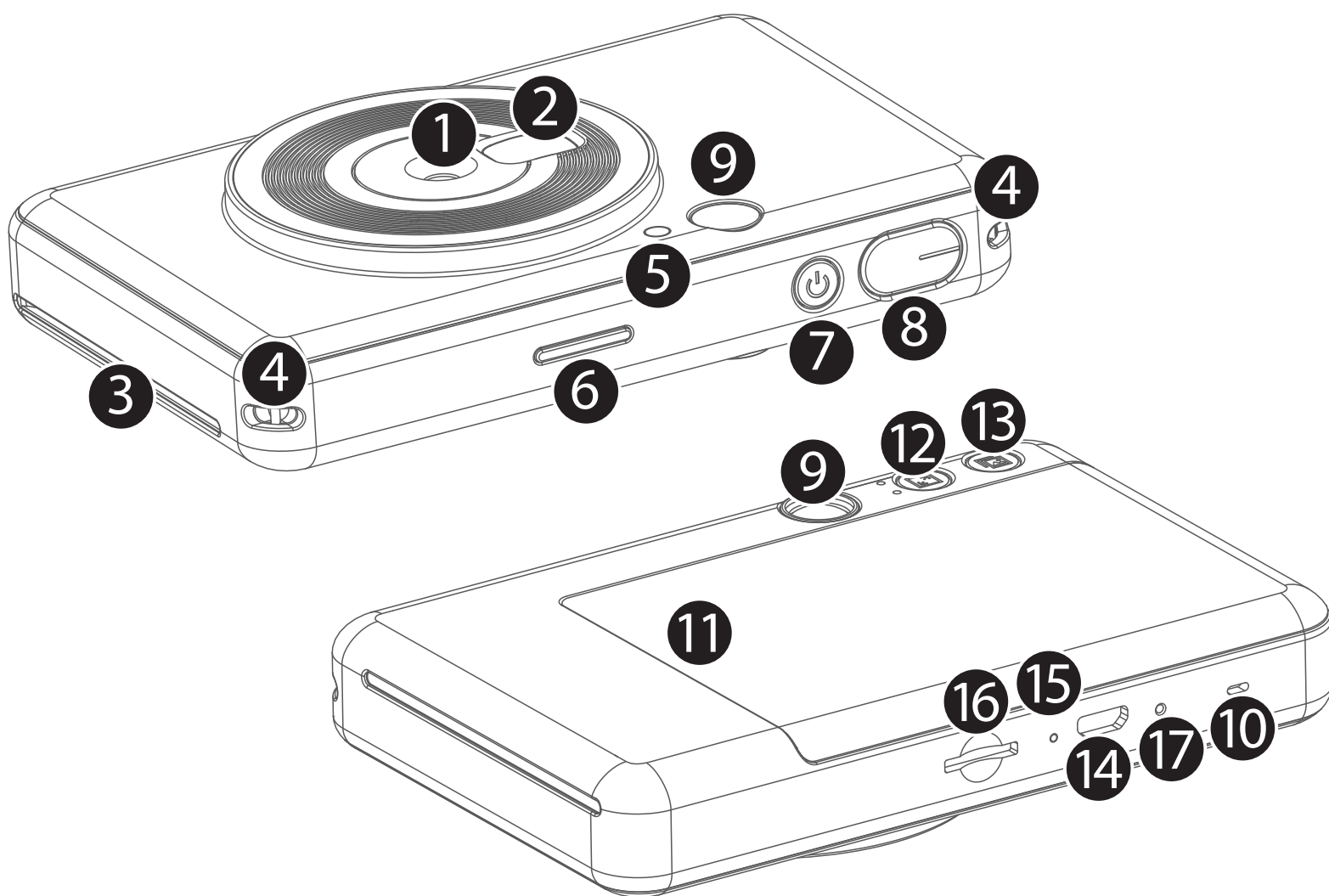

- 1 Objektiv fotoaparátu
  - 2 Zrcátko na selfie
  - 3 Otvor pro výstup tisku
  - 4 Otvor pro pásek
  - 5 Blesk
  - 6 Stavová dioda LED
  - 7 Tlačítko napájení
  - 8 Tlačítko spouště
  - 9 Hledáček
  - 10 Reproduktor
  - 11 Kryt tiskárny
  - 12 Tlačítko Poměr stran
  - 13 Tlačítko Nový tisk
  - 14 Micro USB Port
  - 15 LED indikátor stavu nabíjení
  - 16 Slot pro kartu MicroSD (až 256 GB)
  - 17 Tlačítko Reset
- \* Chcete-li zařízení resetovat, zatlačte čep



# NASTAVENÍ

## NABÍJENÍ

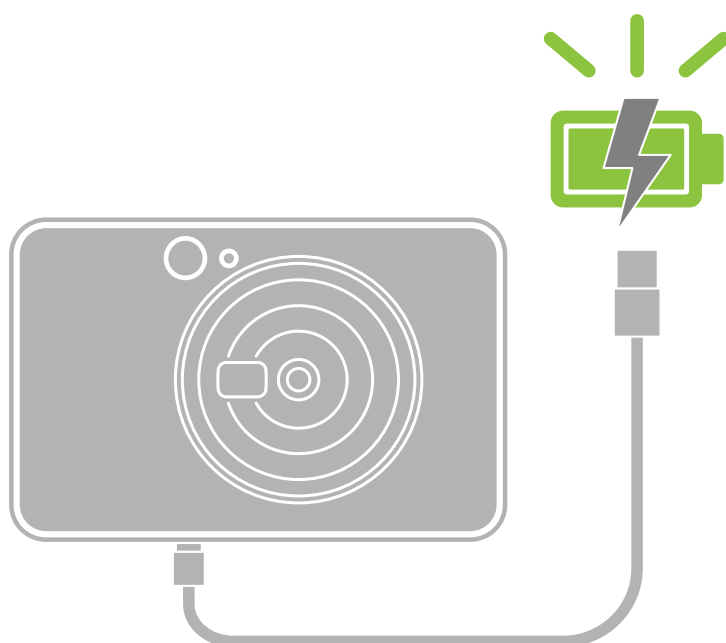

LED indikátor stavu nabíjení

Nabíjení : ČERVENÁ ●  
Plná : ZELENÁ ●

Přístroj má vestavěnou baterii. Před použitím přístroj plně nabijte pomocí dodávaného USB kabelu.

- 1 Vložte menší konec dodávaného USB kabelu do zařízení a druhý konec do nabíjecího USB adaptéru.
- 2 Kontrolka LED nabíjení se zbarví červeně jako ukazatel nabíjení.
- 3 Po úplném nabití se kontrolka LED nabíjení zbarví zeleně.
  - Provozní doba se může lišit v závislosti na stavu baterie, provozním stavu a podmínkách prostředí.

### ! POZNÁMKA

#### Informace o USB kabelu

##### PŘI NABÍJENÍ ZACHÁZEJTE S USB KABLEM VELMI OPATRNĚ

- Nepokládejte na kabel žádné těžké předměty.
- Nepokládejte USB kabel poblíž zdroje tepla.
- Kabel neškrábejte, nepoškozujte, nekrutěte ani za něj netahejte silou.
- Nezapojujte ani neodpojujte kabel mokrýma rukama.
- Vyhněte se příliš vysokým/nízkým teplotám nebo vlhkým prostředím.
- Po nabíjení odpojte USB kabel od zdroje napájení.
- Pro nabíjení použijte dodaný USB kabel.

## VLOŽENÍ PAPIŘU

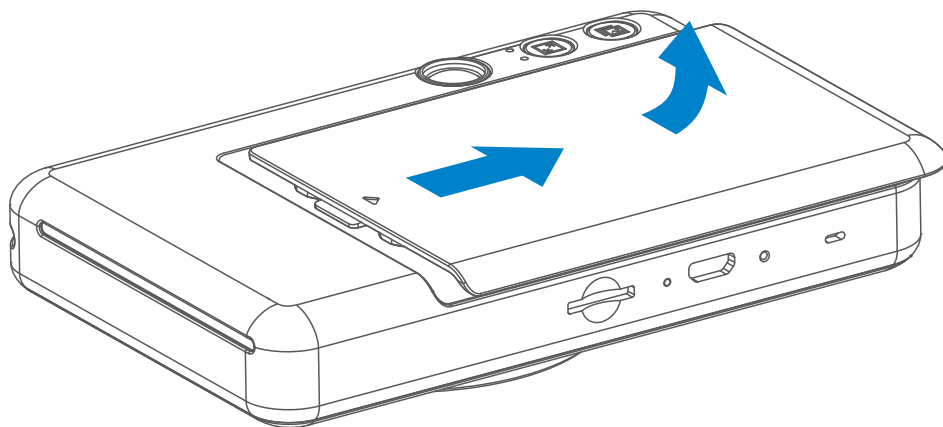

- 1 Vyjměte kryt vysunutím směrem dopředu ve směru šipky.

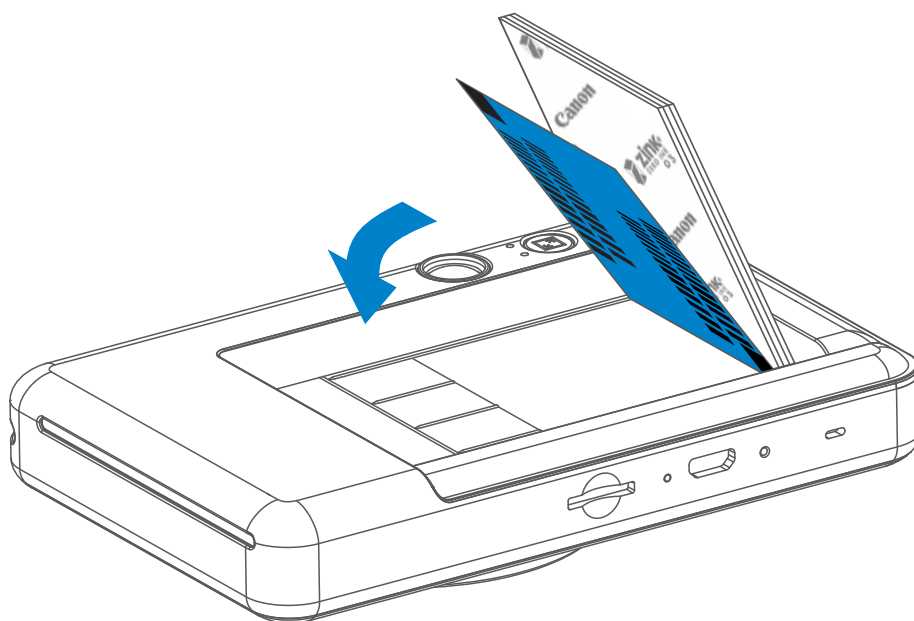

- 2 Otevřete jeden sáček fotografického papíru (10 listů + modrý SMART SHEET™).

- 3 Vložte všech 10 listů fotografického papíru a jeden SMART SHEET™ do zásobníku pro fotografický papír.
  - Umístěte fotografický papír nad modrý SMART SHEET™ a zkontrolujte, že modrý čárový kód a loga fotografického papíru směřují dolů.

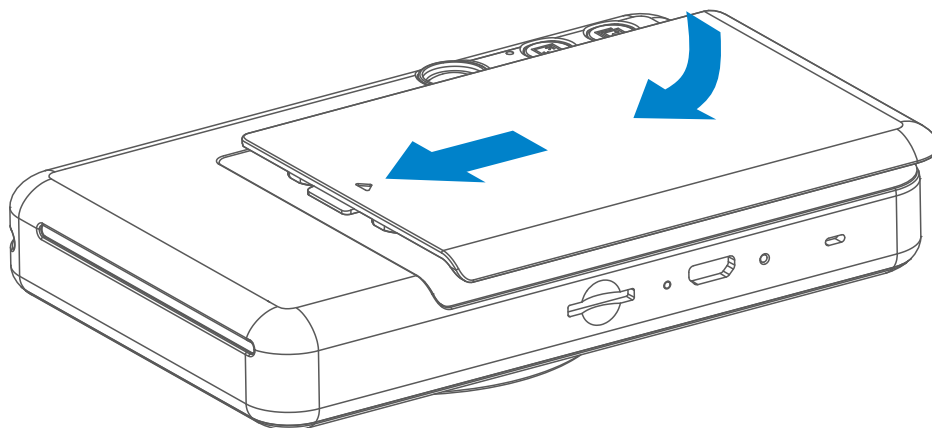

- 4 Umístěte horní kryt zpět na zařízení. Při správném uzavření zacvakne.
  - Před prvním tiskem přístroj automaticky vysune modrý SMART SHEET™.

## EXTERNÍ PAMĚŤ

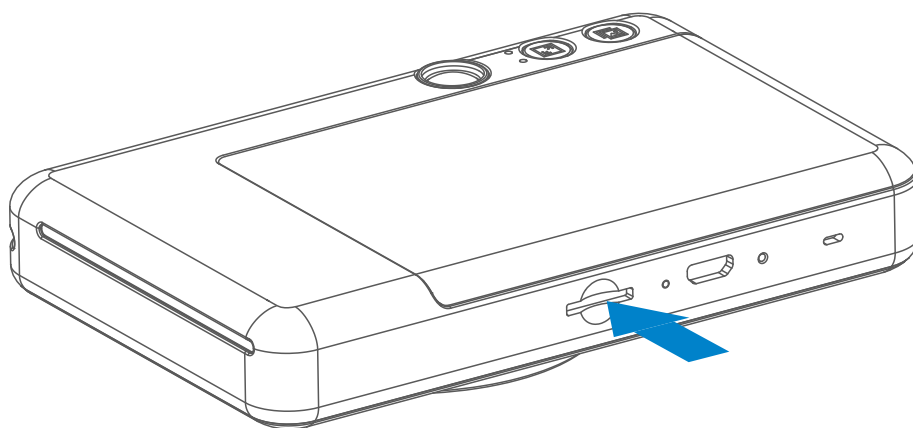

 Pro ukládání pořízených fotografií je nutná externí karta MicroSD (až 256 GB). Podporovány jsou pouze formáty FAT16, FAT32 a exFAT.

### PŘÍPRAVA PAMĚŤOVÉ KARTY

Použijte následující paměťové karty (prodává se samostatně)

- Paměťové karty MicroSD \*1
- Paměťové karty MicroSDHC \*1\*2
- Paměťové karty MicroSDXC \*1\*2

\*1 Karty kompatibilní se standardem SD. Ne všechny karty však byly testovány z hlediska kompatibility s fotoaparátem.

\*2 Podporovány jsou také paměťové karty UHS-1.

### INSTALACE A VYTAŽENÍ KARTY MicroSD

- Vložte kartu MicroSD do slotu ve spodní části přístroje. Po úplném zasunutí karty se ozve mírné cvaknutí.
- Pro uvolnění stiskněte horní část karty. Opatrně vytáhněte kartu z přístroje.
- Pokud dojde k chybě při načítání / zápisu na kartu MicroSD, vyjměte kartu MicroSD a restartujte zařízení.
- Připojte zařízení k počítači pomocí kabelu USB. Jakmile se v počítači objeví obrázek externí jednotky, poklepejte na něj a uložte fotografie.

## ÚDRŽBA ZAŘÍZENÍ

- Používejte a udržujte zařízení v doporučeném prostředí 15 °C až 32 °C s relativní vlhkostí 40–55 %.

## PŘI POUŽÍVÁNÍ FOTOGRAFICKÉHO PAPIŘU

- Vkládejte pouze listy fotografického papíru 10 ZINK™ a 1 SMART SHEET™. Nevkládejte více, jelikož by mohlo dojít k uvíznutí papíru nebo chybám tisku.
- Pokud dojde k uvíznutí papíru, jednoduše tiskárnu vypněte a zapněte pro automatické odstranění uvíznutého papíru. Nepokoušejte se papír vytáhnout.
- Když tiskárna tiskne, netahejte za fotografický papír, ani jej nepostrkujte.
- S fotografickým papírem zacházejte opatrně, aby nedošlo k poškození nebo ohýbání.
- Při vkládání zajistěte čistotu fotografického papíru. Pokud je fotografický papír špinavý nebo poškozený, může dojít k uvíznutí papíru nebo chybě tisku.
- Neotevírejte nový sáček s fotografickým papírem, dokud nejste připraveni ji vložit do zařízení.
- Nevystavujte fotografický papír přímému slunečnímu světlu nebo vlhkosti.
- Nenechávejte fotografický papír v oblasti, kde teplota nebo vlhkost přesahují doporučené podmínky uvedené na sáčku. Mohlo by dojít ke snížení kvality tištěné fotografie.



## INFORMACE O SMART SHEET™

- Každý sáček fotografického papíru obsahuje 10 listů fotografického papíru a 1 modrý SMART SHEET™.
- Pro optimální kvalitu tisku vložte SMART SHEET™ a fotografický papír ze stejného sáčku. Každý SMART SHEET™ je specificky upraven pro sáček papírů, ve které se nachází.
- SMART SHEET™ bude automaticky poslán skrz zařízení před prvním tiskem, za účelem vyčištění tiskárny a optimalizace kvality tisku pro daný sáček s papíry (10 listů).
- SMART SHEET™ uložte a zahodte ho až po vytištění všech 10 listů fotografického papíru v sáčku. Pokud kvalita tisku nedosahuje očekávaného stavu, můžete SMART SHEET™ znovu použít, pokud je papír stále ze stejného sáčku. Jednoduše zasuňte SMART SHEET™ stranou s čárovým kódem dolů pod zbývající fotografický papír.
- Použití SMART SHEET™ z jiného sáčku může vést ke snížení kvality tisku.



# PROVOZ

## ZAPNUTÍ/VYPNUTÍ

- 1 Stiskněte a podržte vypínač , dokud se nerozsvítí kontrolka LED.
- 2 Po rozsvícení kontrolky LED bílou barvou je tiskárna připravena k tisku.
- 3 Vypněte zařízení stisknutím a podržením tlačítka napájení .

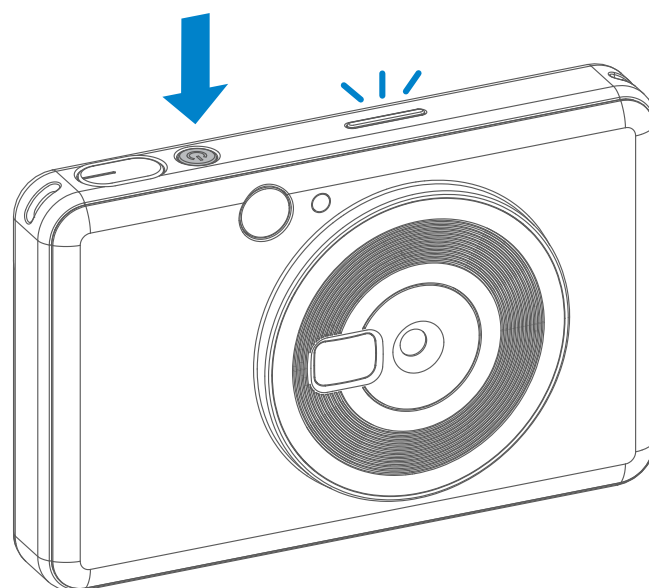

### Automatické vypnutí

- Když je zařízení nečinné přibližně 5 minuty, automaticky se vypne. Uživatel může činnost zařízení obnovit opětovným stisknutím vypínače.

## POŘIZOVÁNÍ FOTOGRAFIÍ

- 1 Podržte přístroj, potvrďte požadovanou kompozici obrazu.
- 2 Stisknutím tlačítka spouště  pořídte snímek.

Fotoaparát automaticky spustí blesk, pokud je to nutné pro dané světelné podmínky.

Použijte reflexní desku vedle objektivu jako zrcátko autoportrétu pro selfie.

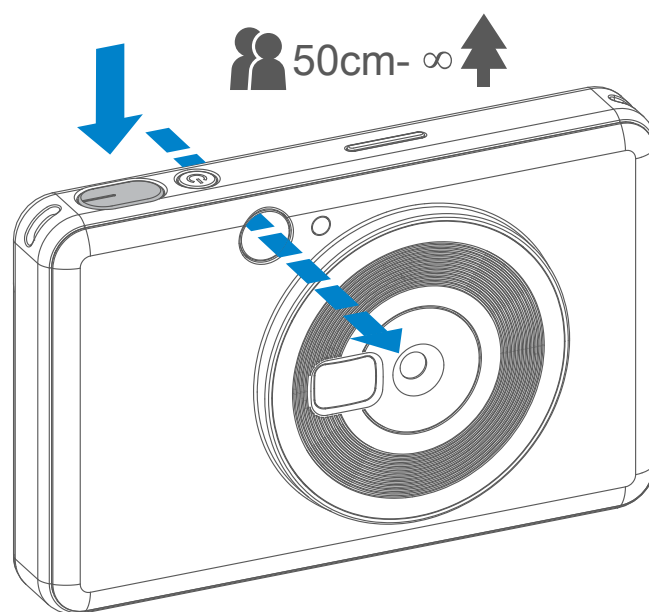

## HLEDÁČEK

Vytvořte kompozici snímku pomocí rámečku v hledáčku.

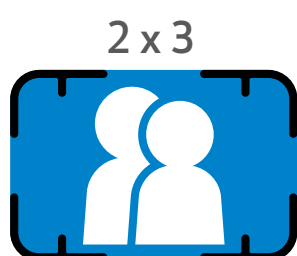
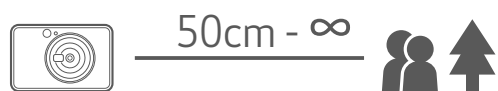

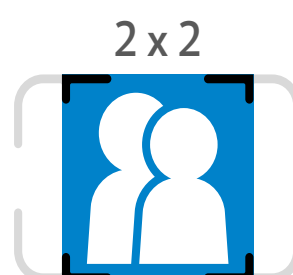

Rámeček 2 x 3 pro běžné fotografování na vzdálenost 1 m - ∞

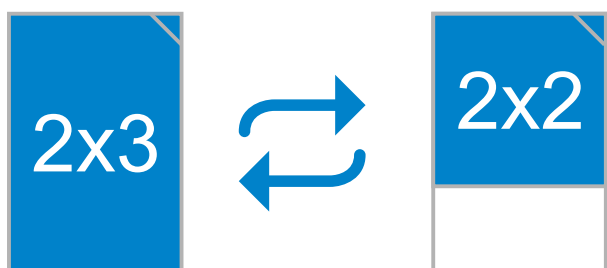

Rámeček 2 x 2 pro běžné fotografování na vzdálenost 1 m - ∞

## POMĚR STRAN



Pomocí přepínače poměru stran  může uživatel zvolit ze dvou poměrů stran: 2x3 a 2x2.

Poměr stran lze změnit kdykoli před pořízením fotografie.

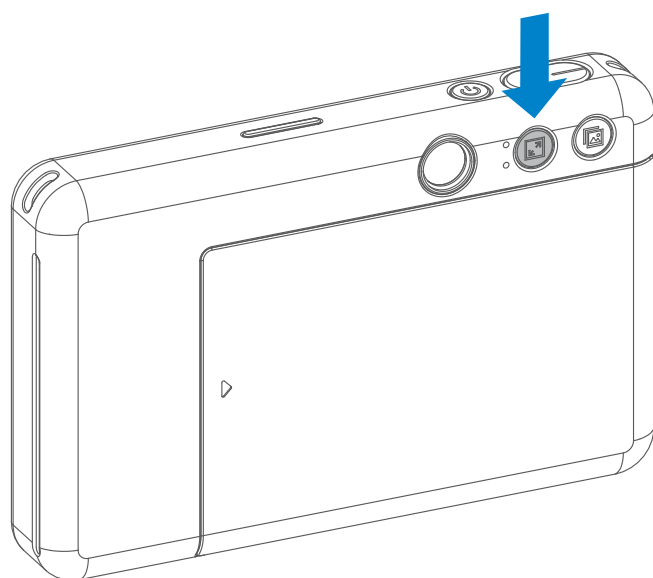

Pokud je poměr stran 2x2, je prázdná oblast fotografického papíru odlišná. Záleží na tom, jakým způsobem uživatel fotoaparát drží.

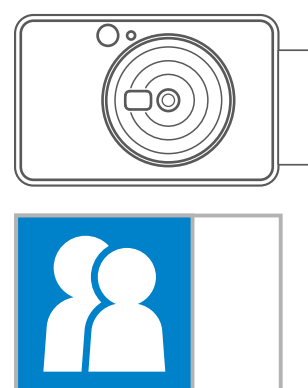
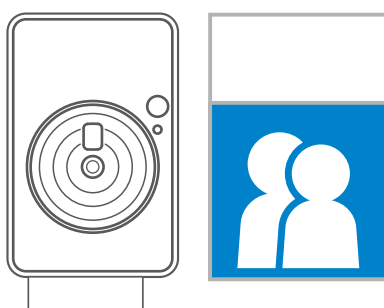
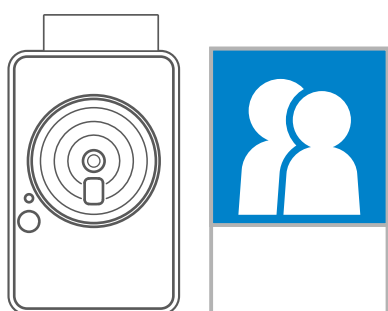

## TISK A OPĚTOVNÝ TISK

### TISK FOTOGRAFIE







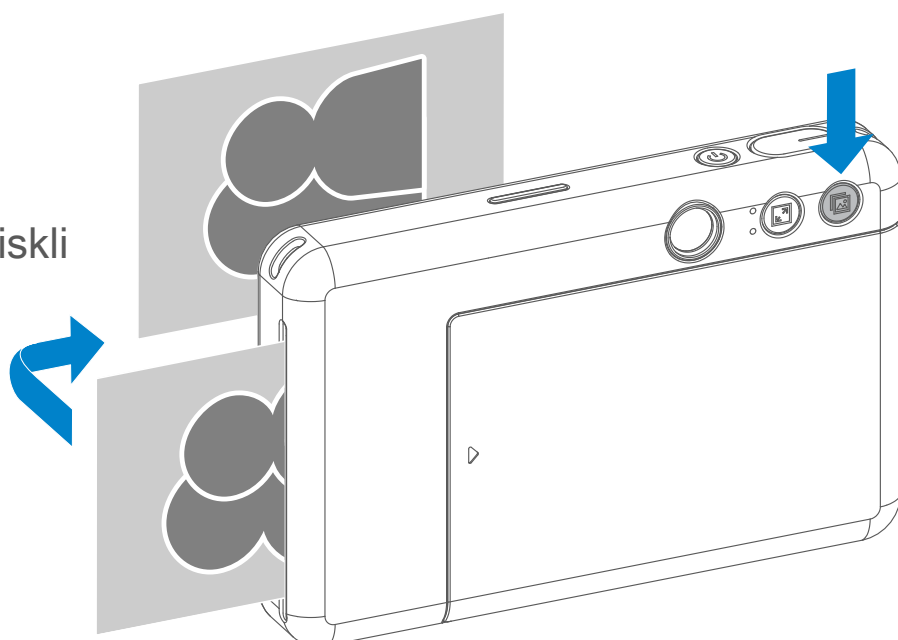







- Fotografie se vytiskne okamžitě po vyfocení.
- Přístroj může pojmout pro tisk až 3 snímky najednou.

### OPĚTOVNÝ TISK FOTOGRAFIE



Pokud jste zachytili fotografii a vytiskli ji, můžete ji vytisknout znovu i několikrát a například ji rozdávat na oslavě – stačí znova stisknout tlačítko opětovného tisku  a vytiskne se poslední vytištěná fotografie.









## LED INDIKÁTOR

Stav	Operace/situace	LED indikátor
Zapnutí	Stiskněte a podržte vypínač	 Bílá >  Bílá
Pohotovostní režim	Po zapnutí přístroje	 Bílá
Vypnutí	Stiskněte a podržte vypínač	 Vypnuto
Chyba SMART SHEET™	Pokud přístroj detekuje vložení nesprávného SMART SHEET™, nebo jinou chybu SMART SHEET™	 Modrá (smyčka)
Zpracování SMART SHEET™	Pokud přístroj vytiskne SMART SHEET™	 Bílá
Bez papíru	Pokud v přístroji není papír, nebude umožněno pořizování fotografií	 Červená
Uvážnutí papíru / Otevřený kryt	Při uvážnutí papíru nebo po otevření krytu tiskárny	 Červená
Připravte se na tisk	Příprava na tisk	 Bílá
Tisk fotografií	Pokud přístroj tiskne fotografie	 Žlutá > Purpurová > Modrozelená > Bílá (Smyčka)
Režim MS (Mass Storage - hromadné ukládání)	Přístroj je připojený k počítači	 Purpurová
Chyba karty MicroSD	Nelze zapisovat data na kartu MicroSD	 Purpurová
Příliš vysoká teplota	Pokud je teplota zařízení příliš vysoká	 Červená (dokud nebude teplota zpět v normálu)
Příliš nízká teplota	Pokud je teplota zařízení příliš nízká	 Modrozelená (dokud nebude teplota zpět v normálu)

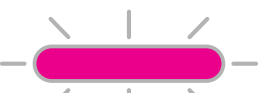
## LED INDIKÁTOR

Stav	Operace/situace	LED indikátor
<b>Chlazení hlavy tiskárny</b>	Před tiskem zkontrolujte teplotu hlavy tiskárny a nechte ji vychladnout	 Modrozelená (smyčka)
<b>Slabá baterie</b>	Když stav baterie klesne na 20 %	 Bílá > Červená (smyčka)
<b>Velmi slabá baterie</b>	Když je stav baterie příliš nízký	 Červená > Bílá (smyčka)

## ŘEŠENÍ PROBLÉMŮ

Stav	Indikace LED	Akce
<b>Chyba karty MicroSD</b>	 Purpurová	<ul style="list-style-type: none"> <li>• Zkontrolujte, zda je karta MicroSD správně vložena</li> <li>• Zkontrolujte, zda je karta MicroSD plná</li> <li>• Zkontrolujte, zda je karta MicroSD poškozena</li> <li>• Zkontrolujte, zda je karta MicroSD kompatibilní</li> </ul>
<b>Chyba při vkládání papíru</b>	 Červená	<ul style="list-style-type: none"> <li>• Otevřete kryt zásobníku pro fotografický papír a zkontrolujte, zda je vložen fotografický papír Canon ZINK™</li> </ul>
<b>Zmačkaný papír</b>	 Červená	<ul style="list-style-type: none"> <li>• Vypněte a zapněte přístroj; fotografický papír bude automaticky vysunut</li> </ul>
<b>Bez papíru</b>	 Červená	<ul style="list-style-type: none"> <li>• Znovu vložte fotografický papír Canon ZINK™ do přístroje</li> </ul>
<b>Kryt tiskárny není správně uzavřen</b>	 Červená	<ul style="list-style-type: none"> <li>• Správně uzavřete kryt tiskárny</li> </ul>
<b>Přehřátí</b>	 Červená	<ul style="list-style-type: none"> <li>• Počkejte, dokud teplota zařízení neklesne na normální hodnotu; poté bude přístroj opět fungovat</li> </ul>
<b>Zařízení nefunguje</b>	Nedostupný údaj	<ul style="list-style-type: none"> <li>• Zkontrolujte, zda není stav baterie příliš nízký. Pokud ano, dobijte zařízení</li> </ul>
<b>Pořizování fotografií</b>	Nedostupný údaj	<ul style="list-style-type: none"> <li>• Zkontrolujte, zda je k dispozici vyrovnávací paměť tiskové fronty</li> <li>• Zkontrolujte, zda je v přístroji fotografický papír Canon ZINK™</li> </ul>

# TECHNICKÉ ÚDAJE

Technologie tisku	ZINK™
Rozlišení tisku	314 x 500 dpi (bodů na palec)
Rychlost tisku	Přibližně 50 sekund (motor se rozběhne a zastaví, při pokojové teplotě 25 °C)
Poměr stran fotografie	2" x 2" nebo 2" x 3"
Kompatibilní papír	Fotografický papír Canon ZP-2030-20 (20 listů) ZINK™: ZP-2030-50 (50 listů) 2" x 3" / Peel-and-Stick-Back
Kapacita papírů	Až 10 listů fotografického papíru ZINK™ + 1 SMART SHEET™
Rozlišení fotografií	5MP
Ohnisková vzdálenost	24 mm
Clona	f / 2.4
Rozsah zaostření	50 cm - ∞
Citlivost	Automatická (ISO 100 - 1600)
Blesk	ANO (Automatický režim)
Rozsah blesku	0,5 m - 1,0 m
Paměťová karta	Karta MicroSD, až 256 GB
Zdroj napájení	Vestavěná dobíjecí baterie Li-Polymer 700 mAh, 7.4 V
Rychlost nabíjení	Přibližně 90 minut (Plné nabití)
Napájecí adaptér	Výstupní proud: 1.6A (min.) Napětí: 5V
Parametry životního prostředí	- Doporučená provozní, nabíjecí a skladovací teplota tisku: 15° až 32 °C - Doporučená provozní, nabíjecí a skladovací vlhkost tisku: 40–55 % RV - Provozní teplota: 5° až 40 °C - Provozní vlhkost: <70 % RV
Automatické vypnutí	5 minut
Rozměry	121 mm (Š) x 78,3 mm (V) x 23,7 mm (D)
Hmotnost	170 g
Kompatibilní OS (pro počítač)	Windows 7 / 8 / 8.1 / 10 Mac OSX 10.10 - 10.14
Připojení pro nabíjení a přenos dat	USB 2.0 (Micro USB)

**Může být provedena změna bez předchozího upozornění**



# Canon